

NEW

開発品

2010年9月リリース予定

静電式顕微鏡型ノズルヘッド QHV50S

特許出願中

- ✓ 視認箇所へダイレクトに滴下。
- ✓ 吐出過程をリアルタイム観察。

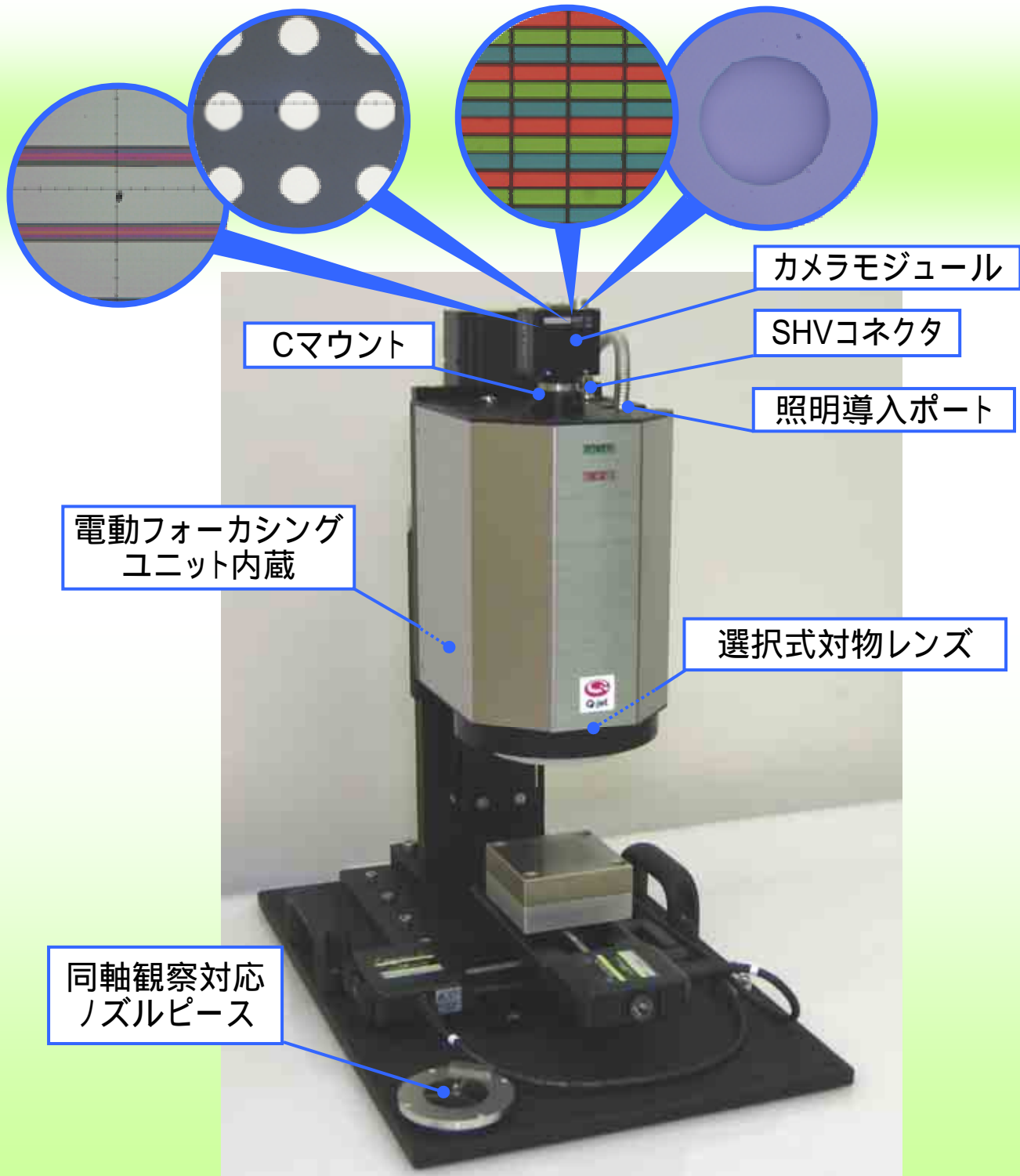

簡易ステージへの搭載例

アプリケーション例

セル直接形成 / リペア

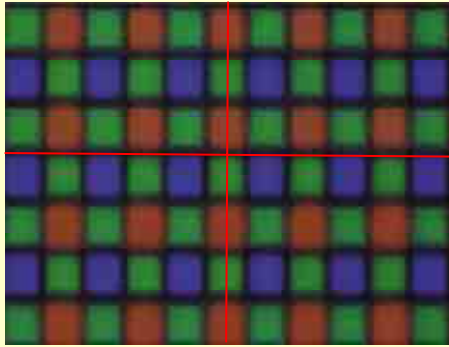

パターンリペア

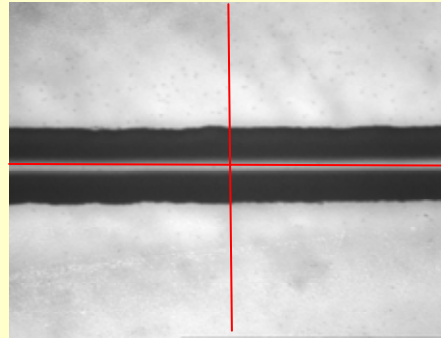

オン・アクシス アライメント

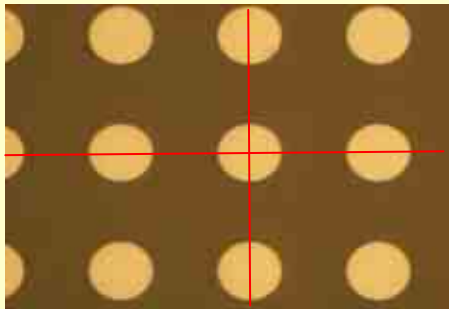

濡れ性観察

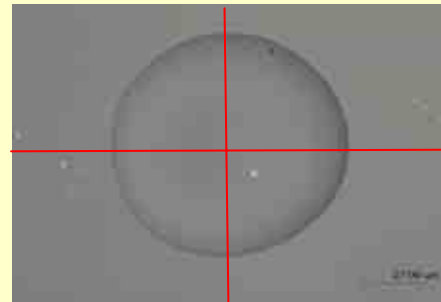

フォーカス調整範囲

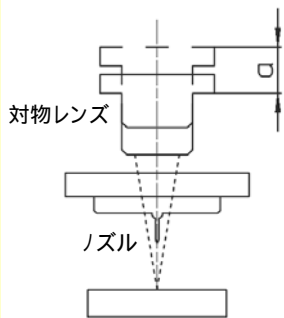

ノズルギャップに
合わせてフォーカス
位置の調整が可能。

フォーカス調整範囲
a: 10mm

ユニット外形

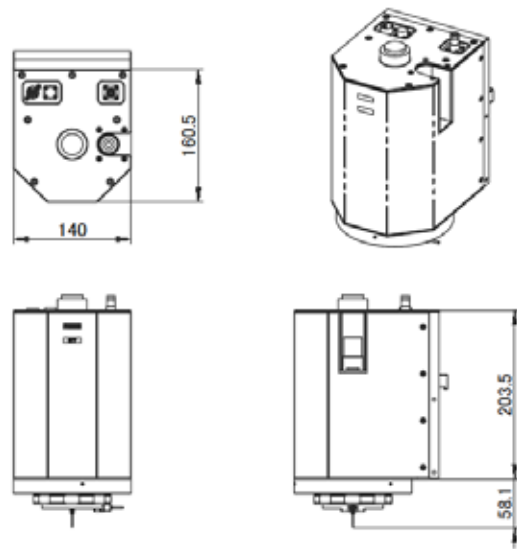

単体質量: 7.2kg

型式構成

QHV50S- **X**

型番

対物レンズ選択
10:10倍
20:20倍
50:50倍(企画中)



製造元
エンジニアリングシステム株式会社
〒399-0033
長野県松本市笹賀5652-83
TEL 0263-26-1212 / FAX 0263-26-1299
Eメール: sales@engineeringsystem.co.jp
URL: <http://www.engineeringsystem.co.jp/>

お問い合わせ先

記載内容はお断りなく変更する場合があります。